

ottobock.

# spex<sup>®</sup>

Una nuova forma  
alla vita



Progettato e  
prodotto da

medifab<sup>®</sup>

SPEXSEATING.COM



## La storia di Medifab è segnata da uno scopo unico: fornire confort e funzionalità alle persone con disabilità.

Nata per opera di una famiglia Neozelandese, Medifab progetta, realizza ed esporta sistemi di postura specialistici e dispositivi clinici di alta qualità per bambini e adulti con esigenze e disabilità complesse.

Fondata nel 1990 con una genuina passione per l'aiuto delle persone con disabilità, Medifab innova per creare tecnologie all'avanguardia, così che gli utenti possano affrontare le quotidiane sfide fisiche e cognitive, con la dignità che meritano.

Lavora a stretto contatto con terapisti, personale clinico e utenti e ci contraddistinguiamo per il nostro approccio centrato sulla persona e l'attitudine "a qualunque condizione", caratteristiche che delineano ogni cosa che facciamo. Oggi continuiamo a prefiggerci nuovi obiettivi e a creare nuove soluzioni, così da poter aiutare la vita di molte persone in Nuova Zelanda, in Australia e nel resto del mondo.

## Fare la differenza in positivo

La nostra Vision è fare la differenza per le persone con disabilità per gli accompagnatori e per i terapisti che li supportano. Combinando progetti innovativi con una profonda conoscenza dei processi industriali, realizziamo e forniamo soluzioni posturali all'avanguardia per persone con bisogni speciali e disabilità complesse.

### Abbiamo rivoluzionato il mondo della postura

Dopo aver rotto gli schemi dell'industria dei sistemi di postura su calco, Spex® è il primo sistema di postura adattabile e personalizzabile per carrozzine e basi posturali.

Combinando la nostra creatività con una profonda valutazione clinica, abbiamo sviluppato un sistema di postura personalizzabile, prodotto nel nostro stabilimento di Canterbury, in Nuova Zelanda, così che i nostri utenti non debbano più scendere a compromessi sul confort.

### Trasformare le vite con l'innovazione tecnica

Caratterizzato da schiume adattabili e componenti ad alta ingegnerizzazione, i prodotti Spex sono progettati per modellarsi ricalcando al meglio le forme delle persone, favorendo la migliore postura e la redistribuzione delle pressioni.

In questo modo Spex consente ai care giver e ai terapisti di assecondare le esigenze posturali dell'utente, rendendo il confort una sana abitudine di tutti i giorni.

### Spex a livello globale

Abbiamo sviluppato un approccio modulare alla produzione che consente a tecnici e terapisti in giro per il mondo di risolvere problematiche posturali direttamente sul posto.

Spex soddisfa i più elevati standard di qualità e questo è comprovato dagli innumerevoli brevetti e certificazioni internazionali, che danno al supporto posturale e al confort una nuova dimensione.

### Portare il confort nel mondo

Il nostro obiettivo di migliorare la vita delle persone a livello globale, ci ha spinto ad affinare le nostre capacità logistiche ed a migliorare le procedure per soddisfare gli standard delle autorità a livello globale.

Data la natura innovativa di Spex, abbiamo stretto accordi con centri logistici accreditati ISO in Europa, Asia e nord America, per poter assemblare i prodotti in 3 continenti.

### Riconosciuti per la qualità

Grazie al dipartimento qualità e regulatory affairs, ad una cultura aziendale volta al miglioramento continuo, abbiamo conseguito la ISO 9001 per la qualità, la 14001 per la gestione ambientale e la 13485 per i dispositivi medici.

Queste certificazioni in combinazione con la nostra rete logistica ci consentono di distribuire con successo in Australia, Europa, Asia e il resto del mondo.

### Spex nel mondo

Grazie al nostro stabilimento a Canterbury, gli uffici vendite ad Auckland, Tasmania e Sidney distribuiamo in Australia attraverso un network di 30 rivenditori specializzati.

Disponiamo inoltre di centri logistici in Australia e in Germania, per poter fornire i prodotti Spex in tutto il mondo.

**spex**: con i nostri  
sistemi di postura  
modulari cambiamo  
la vita alle persone



## Contenuti

---

Spex - la storia	6
Cuscino Spex® Standard Contour	7
Cuscino Spex® High Contour	8
Cuscino Spex® SuperHigh Contour	10
Schienale Vigour	12
Schienale Spex®	14
Schienale SuperShape®	16
Modificare il profilo degli schienali Spex®	20
Sistemi di postura per il capo	21
Supporti laterali per il tronco	22
Pelotte per supporti laterali	24
Spex Discovery	27
Certificazioni per il trasporto	31

# spex®

## La storia.

Dal 1990, Medifab produce sistemi di postura che forniscono il giusto mix di geometria, funzione e confort.



## Cuscino Spex® Standard Contour

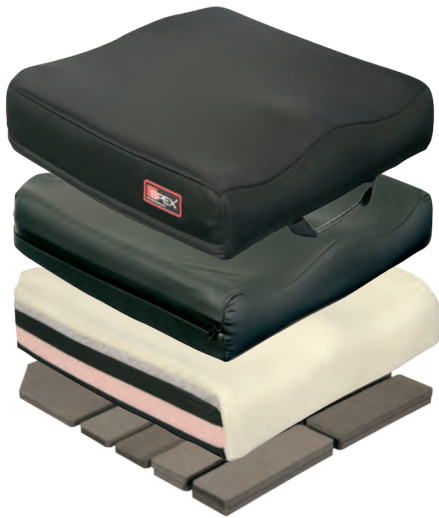

### ASPETTI CLINICI

Pensato per utenti che hanno necessità posturali medie e complesse ed esigenze di redistribuzione delle pressioni. Scelta eccellente per persone che hanno:

- necessità posturali variabili nel tempo
- una postura che richiede correzione o controllo
- esigenze di confort e di redistribuzione delle pressioni
- necessità di stabilità pelvica
- contratture agli ischiocrurali oppure limitazioni nella flessione dell'anca
- un controllo moderato dell'abduzione / adduzione

### FUNZIONALITÀ

- Creato specificamente per le asimmetrie posturali
- Le imbottiture aggiuntive in dotazione offrono la possibilità di personalizzazione direttamente in fase di prova
- La zona ischiatica con inserto in schiuma di gel aiuta a distribuire le pressioni sotto le pelvi e in combinazione con la cover a doppio strato aiuta a ridurre le forze di taglio
- Area di scarico a livello coccigeo (per taglie a partire da 16")
- Cover a doppio strato per ridurre le forze di taglio, traspirante per favorire l'eliminazione dell'umidità
- Cover interna anti incontinenza inclusa
- Consente di essere lavorato per soddisfare esigenze particolari (ad es. dismetrie)
- Peso approssimativo da 0,7 a 2,6 kg

Larghezza nominale	Profondità nominale	Altezza dei fianchi*	Altezza interna**	Codice***	Codice cover di ricambio***	Codice cover anti incontinenza***
da 10" (25 cm) a 20" (51 cm)	da 10" (25 cm) a 22" (56 cm)	30 mm	da 50 a 76 mm	1105-LaPr-0SC	1125-LaPr-6SC	1135-LaPr-7SC

Attenzione!

\* rispetto all'area di seduta

\*\* dalla base all'area di seduta

\*\*\* con "La" si intende larghezza seduta in pollici e "Pr" la profondità seduta in pollici

# Cuscino Spex® High Contour

Il cuscino Spex High Contour offre un supporto più elevato, grazie al profilo più pronunciato ed è una soluzione ottimale quando è necessario posizionare e livellare le pelvi in maniera corretta ed efficace. Grazie agli inserti su misura è inoltre possibile adattare il cuscino direttamente durante la prova.

## ASPETTI CLINICI

Progettato per utenti che hanno esigenze di pressione e postura medie e severe. Una scelta eccellente per coloro che hanno necessità di:

- un alto controllo dell'abduzione / adduzione
- cambiar postura nel tempo
- una postura controllata che richiede correzione o supporto
- un elevato confort a livello pelvico e di redistribuzione delle pressioni
- una elevata stabilità pelvica e di un alto profilo contenitivo

## FUNZIONALITÀ

- la base con le tasche per gli inserti (pad) consente di accogliere utenti con contratture ai muscoli ischiocrurali o limitazioni alla flessione dell'anca
- creato specificamente per le asimmetrie posturali
- le imbottiture aggiuntive in dotazione offrono la possibilità di personalizzazione direttamente in fase di prova
- la zona ischiatica con inserto in schiuma di gel aiuta a distribuire le pressioni sotto le pelvi e in combinazione con la cover a doppio strato aiuta a ridurre le forze di taglio
- area di scarico a livello coccigeo (per taglie a partire da 16")
- cover a doppio strato per ridurre le forze di taglio, traspirante per favorire l'eliminazione dell'umidità
- cover interna anti incontinenza inclusa
- consente di essere lavorato per soddisfare esigenze particolari (ad es. dismetrie)
- peso da 0,8 a 2,7 kg



## LA BASE AD INSERTI ESTRAIBILI SPEX



Pensata per adattarsi alle differenti posture delle persone con disabilità. Posizionando opportunamente gli inserti, la superficie superiore del cuscino cambia profilo al fine di migliorare la postura nel suo insieme, l'allineamento, il confort e le pressioni.



## CONTRATTURE / FLESSIONE LIMITATA DELL'ANCA / BACINO RUOTATO

E' possibile dare un angolo di inclinazione negativo al cuscino inserendo i cunei posteriormente.

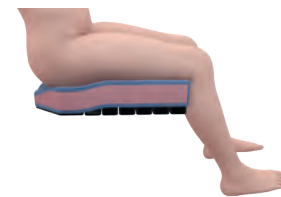

## CARICO SULLE COSCE

Per aumentare il carico sulle cosce, è possibile inserire i pad nella zona anteriore, come sopra.

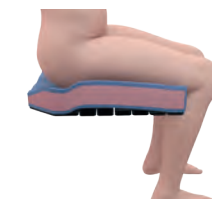

## ROTAZIONE PELVICA

Per impedire la rotazione delle pelvi, inserire i pad nella zona pre-ischiatica.





Cover con superficie telo superiore **SHEAR REDUCTION** (riduzione forze di taglio)

Profilo più accentuato per un maggiore **CONTROLLO E SUPPORTO**

**LAVORABILE** per adattarsi alla postura di ognuno

Favorire la **STABILITÀ PELVICA** grazie alla base con inserti

Larghezza nominale	Profondità nominale	Altezza dei fianchi*	Altezza interna**	Codice***	Codice cover di ricambio***	Codice cover anti incontinenza***
da 10" (25 cm) a 20" (51 cm)	da 10" (25 cm) a 22" (56 cm)	50 mm	da 50 a 76 mm	1105-LaPr-OHC	1125-LaPr-6HC	1135-LaPr-7HC

Attenzione!

\* rispetto all'area di seduta

\*\* dalla base all'area di seduta

\*\*\* con "La" si intende larghezza seduta in pollici e "Pr" la profondità seduta in pollici

# Cuscino Spex® SuperHigh Contour

In combinazione con la base ad inserti Spex, il cuscino SuperHigh contour è un'ottima soluzione per l'utente che richiede un grande avvolgimento del bacino.

Grazie all'amplessissima area di appoggio del bacino e delle cosce, si riesce ad ottenere una grande redistribuzione delle pressioni su tutta la superficie. Il supporto mediale delle cosce, combinato con quello laterale, massimizza la stabilità dell'utente, fornendo un grande bilanciamento e supporto per il tronco. La natura avvolgente del cuscino SuperHigh contour fornisce quotidianamente un grande confort e sollievo, mentre il tessuto traspirante 3D aiuta a favorire lo scambio dell'umidità corporea e a normalizzare la temperatura.

## ASPETTI CLINICI

Disegnato per utenti che hanno necessità posturali moderate o complesse. La scelta eccellente per persone che:

- richiedono un grande avvolgimento del bacino
- necessitano di controllo laterale e stabilizzazione delle cosce.
- hanno una postura che richiede di sostenere / correggere una deformità
- sono molto sensibili al confort e alla corretta distribuzione delle pressioni

## FUNZIONALITÀ

- dispone di 2 pannelli laterali rigidi che grazie alle strisce di velcro consentono di fornire ulteriore supporto laterale alle cosce e, in combinazione con i pad sotto la seduta, aiutano a mantenere inalterato nel tempo il profilo creato dagli inserti
- la base con le tasche per gli inserti (pad) consente di accogliere utenti con contratture ai muscoli ischiocrurali o limitazioni alla flessione dell'anca
- le imbottiture aggiuntive in dotazione offrono la possibilità di personalizzazione direttamente in fase di prova
- la zona ischiatica con inserto in schiuma di gel aiuta a distribuire le pressioni sotto le pelvi e in combinazione con la cover a doppio strato aiuta a ridurre le forze di taglio
- area di scarico a livello coccigeo (per taglie a partire da 16")
- cover a doppio strato per ridurre le forze di taglio, traspirante per favorire l'eliminazione dell'umidità
- cover interna anti incontinenza inclusa
- consente di essere lavorato per soddisfare esigenze particolari (ad es. dismetrie)
- Peso da 0,9 a 2,8 kg

### LA BASE AD INSERTI ESTRAIBILI SPEX



Pensata per adattarsi alle differenti posture delle persone con disabilità. Posizionando opportunamente gli inserti, la superficie superiore del cuscino cambia profilo al fine di migliorare la postura nel suo insieme, l'allineamento, il confort e le pressioni.



### CONTRATTURE / FLESSIONE LIMITATA DELL'ANCA / BACINO RUOTATO

E' possibile dare un angolo di inclinazione negativo al cuscino inserendo i cunei posteriormente.

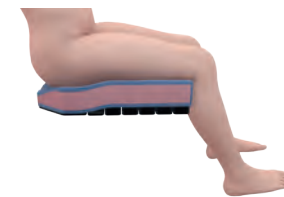

### CARICO SULLE COSCE

Per aumentare il carico sulle cosce, è possibile inserire i pad nella zona anteriore, come sopra.

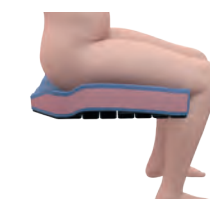

### ROTAZIONE PELVICA

Per impedire la rotazione delle pelvi, inserire i pad nella zona pre-ischiatica.



Consente una profonda **IMMERSIONE PELVICA** per un grande riduzione delle pressioni

Super divaricatore e fianchi molto pronunciati per una grande **STABILITÀ E CONTROLLO**

Profilo lavorabile per la massima **VERSATILITÀ**

Base ad inserti per consentire la massima **STABILITÀ PELVICA**

Larghezza nominale	Profondità nominale	Altezza dei fianchi*	Altezza interna**	Codice***	Codice cover di ricambio***	Codice cover anti incontinenza***
da 10" (25 cm) a 20" (51 cm)	da 10" (25 cm) a 22" (56 cm)	da 80 a 100 mm	da 50 a 76 mm	1105-LaPr-OSS	1125-LaPr-6SS	1135-LaPr-7SS

Attenzione!

\* rispetto all'area di seduta

\*\* dalla base all'area di seduta

\*\*\* con "La" si intende larghezza seduta in pollici e "Pr" la profondità seduta in pollici

# Schienale Vigour

Leggeri ma allo stesso tempo robusti per resistere alle sfide di tutti i giorni con cui gli utenti attivi si confrontano. L'inclinazione e la regolazione in profondità dei Vigour sono facilmente regolabili. Il materiale traspirante e la struttura in metallo traforato aumentano il flusso d'aria attraverso lo schienale, aumentando così il confort quotidiano.

Schienale robusto disponibile in 3 altezze per il massimo supporto del tronco e delle spalle.

Progettato per persone che richiedono:

- uno schienale robusto
- un supporto posturale minimo o moderato
- un buon contenimento a livello spinale e pelvico, mantenendo una buona efficienza della spinta
- in combinazione con i supporti laterali offre un'eccezionale stabilità al tronco e al torace (spinta e controspinta)

Peso approssimativo da 1 a 3,3 kg



## KIT DI MONTAGGIO

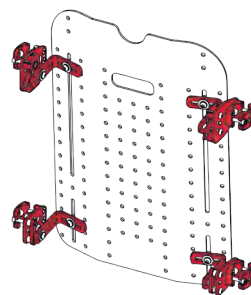

### QUAD (DEFAULT)

Kit a 4 punti per la massima adattabilità.

#1259-2400-100

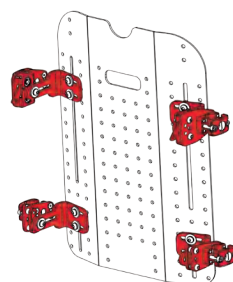

### HEAVY DUTY (OPZIONE)

Regolabilità e resistenza maggiorata,

#1259-2405-100



Cover a 2 strati per ridurre le **FORZE DI TAGLIO** traspirante sui lati per controllare l'umidità e la temperatura

Possibile montare **PELOTTE LATERALI** dal nostro ampio range

Sono disponibili inserti per un'imbottitura **SU MISURA**

**INTAGLI E FORI** sullo schienale facilitano l'installazione di supporti laterali, poggiatesta e stabilizzatori

Larghezza nominale* (La)	Altezza nominale** (H)	Codice***	Codice cover di ricambio***
da 10" (25 cm) a 20" (51 cm)	da 12" (30 cm) a 23" (58 cm)	1252-LaH-00H	1252-LaPr-00H-C

Attenzione!

\* solo misure pari (in pollici, ovvero 10", 12", 14"...) )

\*\* solo misure pari (in pollici, ovvero 10", 12", 14"...), tranne la 23" in sostituzione della 22"

\*\*\* con "La" si intende larghezza schienale in pollici e "H" la altezza schienale in pollici

# Schienale Spex®

Spex consente di soddisfare le esigenze posturali per la maggior parte degli utenti in carrozzina, grazie al sistema di imbottiture modulare, che incorpora il sistema a inserti rimovibili, per consentire personalizzazioni direttamente in fase di prova.

## ASPETTI CLINICI

Progettato per persone che:

- necessitano di uno schienale confortevole per ridurre il dolore al tronco
- richiedono allineamento spinale e supporto
- hanno una cute estremamente delicata e risentono dei picchi di pressione
- hanno prominenze ossee importanti
- hanno esigenze posturali variabili nel tempo
- hanno una postura particolare o asimmetrica

## FUNZIONALI

- strato di imbottitura pensato per avvolgere le prominenze ossee
- il sistema ad inserti consente la possibilità di variare il profilo dello schienale in modo rilevante, per consentire di trovare la forma perfetta per l'utente
- il sistema ad inserti consente di variare il profilo a piacere direttamente durante la prova
- pensato per essere la soluzione alle posture asimmetriche
- progettato per consentire il montaggio di un range di componenti intercambiabili (supporti laterali, poggiatesta, bretellaggi...)
- offre un supporto alle spalle e alla schiena eccezionale
- cover a 2 strati per minimizzare le forze di taglio, traspirante per consentire l'eliminazione dell'umidità e il controllo della temperatura
- peso approssimativo da 1,3 a 3,8 kg

## KIT DI MONTAGGIO

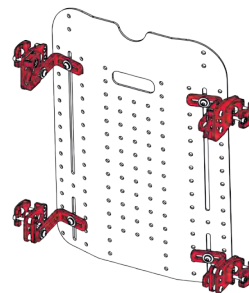

## QUAD (DOTAZIONE BASE)

Kit a 4 punti a sgancio rapido per la massima robustezza.  
#1259-2400-100

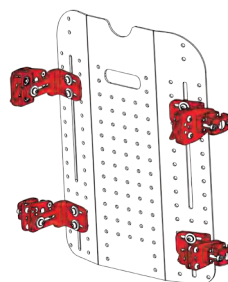

## HEAVY DUTY (OPZIONE)

Eccezionalmente robusto, può essere montato su carrozzine con un range di larghezza molto ampio  
#1259-2405-100



La cover a 2 strati riduce le **FORZE DI TAGLIO** ed è traspirante per il controllo dell'umidità e della temperatura

Aggiungi i **SUPPORTI LATERALI** scegliendo nel ampio range

**PIASTRA IN ALLUMINIO TRAFORATA** per incrementare lo scambio d'aria e massimizzare il confort

**ASOLE E FORI** per consentire il montaggio di poggiatesta, supporti laterali, stabilizzatori e bretellaggi

Larghezza nominale* (La)	Altezza nominale** (H)	Codice***	Codice cover di ricambio***
da 10" (25 cm) a 20" (51 cm)	da 12" (30 cm) a 23" (58 cm)	1255-LaH-OSS	1255-LaH-OSS-C

Attenzione!

\* solo misure pari (in pollici, ovvero 10", 12", 14"...)

\*\* solo misure pari (in pollici, ovvero 10", 12", 14"...), tranne la 23" in sostituzione della 22"

\*\*\* con "La" si intende larghezza schienale in pollici e "H" la altezza schienale in pollici

# Schienale SuperShape®

SuperShape è uno schienale che offre un grandissimo supporto grazie alla Shape Technology, che consente di variare il profilo per adattarsi al meglio alla postura dell'utente (anche molto complessa), per ridistribuire le pressioni e fornire il massimo confort. Inoltre, lo schienale SuperShape è un sistema di postura che può essere continuamente adattato al variare delle esigenze posturali, facilmente e in ogni luogo.

## ASPETTI CLINICI

Progettato per le persone che hanno:

- esigenze posturali complesse
- asimmetrie posturali rilevanti
- prominenze ossee molto sporgenti
- una cute molto delicata e necessitano di una attenzione particolare
- necessità di essere accolti nello schienale per avere la massima stabilità e confort
- desiderio di ridurre il dolore al tronco

## BENEFICI FUNZIONALI

- cover elastica espandibile che consente di realizzare tutti i profili senza compromettere la protezione della cute
- strato di schiuma particolarmente confortevole per accogliere meglio le prominenze ossee
- 3 strati di celle in cui inserire i pad per poter variare il profilo dello schienale in maniera estrema e potersi così adattare anche a situazioni posturali molto complesse
- la personalizzazione del profilo può essere effettuata direttamente sul luogo della prova, rapidamente, quante volte si vuole
- concepito per utenti con una postura del tronco fortemente asimmetrica
- progettato per adattarsi alla componentistica modulare (supporti laterali, poggiatesta...)
- versione deep contour che consente di ottenere un'area di contatto molto elevata anche con scogliosi e cifosi molto pronunciate

## ACCESSORI

- cover di ricambio
- cunei di posizionamento
- supporti laterali, poggiatesta, bretellaggi, stabilizzatori...

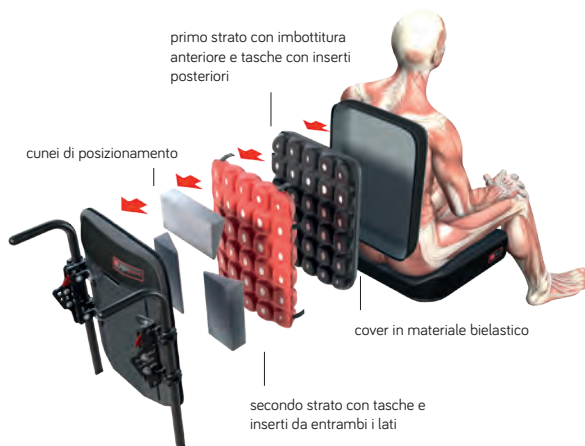

## ESIGENZE POSTURALI MODERATE



Spostando i pad in maniera mirata è possibile creare aree di maggiore supporto e aree di scarico, secondo necessità

## ESIGENZE COMPLESSE



Potendo spostare i pad direttamente durante la fase di prova, è possibile ricreare la posizione desiderata anche quando le deformità sono molto importanti.

## ESIGENZE SU MISURA



Con il SuperShape si riescono ad ottenere risultati sorprendenti grazie alla flessibilità estrema dei 3 strati di inserti.



Dare la giusta forma all'imbottitura spostando, rimuovendo e aggiungendo i pad, consente di creare un'area di contatto molto estesa.

L'imbottitura comprende 3 strati di inserti (pad) Spex e uno strato di schiuma anteriore.

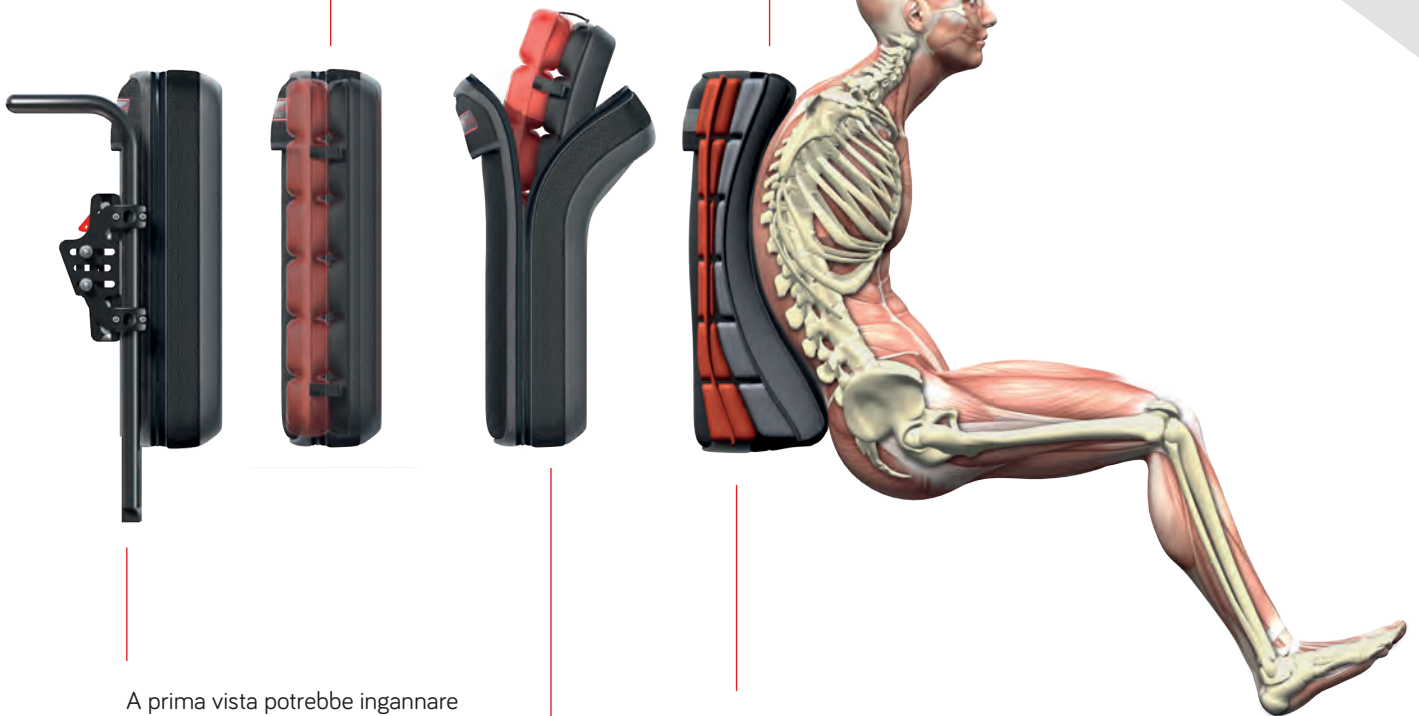

A prima vista potrebbe ingannare per la sua semplicità, ma il SuperShape dispone di una tecnologia brevettata!

Il migliore risultato si ottiene ricreando la forma che meglio aderisce alla schiena della persona, supportandola così nel migliore dei modi.

La parte anteriore dell'imbottitura ha una schiuma viscoelastica super-soft aumentare l'area di contatto e il confort.

# Schienale SuperShape®



## COME FUNZIONA IL SUPERSHAPE®:

- lo schienale SuperShape può essere fissato al telaio di ogni carrozzina
- il sistema di imbottiture comprende 3 strati di tasche con inserti che possono essere infilati e sfilati per creare uno spessore maggiore o minore
- il profilo su misura che si può ottenere consente un'efficace ridistribuzione delle pressioni e un grande confort
- facilmente adattabile per accogliere esigenze posturali importanti, come cifosi, scogliosi e iperlordosi
- regolabile in altezza, inclinazione e profondità
- cover traspirante lavabile
- taglie disponibili da 10" a 20" in differenti altezze; peso approssimativo da 1,6 a 4,5 kg
- possibile il montaggio di un range di accessori (supporti laterali, poggiatesta...)
- cover bielastica che si allunga senza compromettere la protezione della pelle.

## RISOLVE CASI COMPLESSI:

- SuperShape è pensato per adattarsi ai cambiamenti e fornire la giusta stabilità per posture complesse e asimmetriche
- grazie all'ampio range di opzioni Spex disponibile, è possibile "costruire" un sistema di postura, modificandolo in modo che si adatti all'esigenza specifiche dell'utente
- di facile utilizzo e semplice da installare su un ampio range di carrozzine
- ampio range per la crescita e per esigenze in evoluzione
- ampio range di supporti laterali (taglie, modelli e regolazioni)
- robusto e durevole
- molto confortevole e pensato per ridurre il carico pressorio

## DARE DIGNITÀ CON UN PO' DI SENSO ESTETICO

- lo schienale SuperShape ha un ingombro fino a 5 cm inferiore rispetto ad un convenzionale sistema su calco
- si vede la persona, non il sistema di postura
- ricircolo dell'aria e confort termico nettamente migliore
- la cover è pensata per nascondere i profili sottostanti
- la cover ha proprietà anti-taglio



Ottima accessibilità delle imbottiture per effettuare le modifiche del profilo.



Le tasche forniscono una facile regolazione e i pad rimangono fermi nella posizione voluta, senza muoversi.

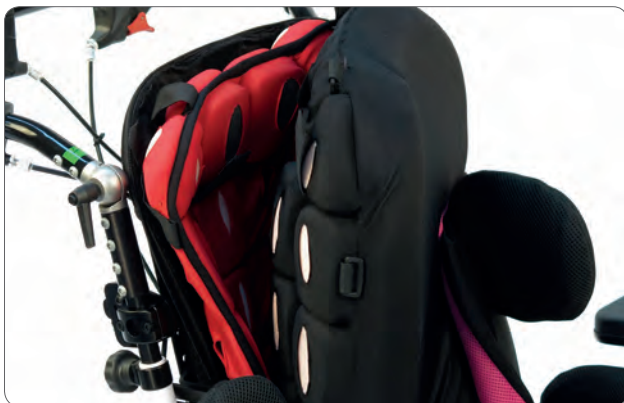

Il sistema a triplo strato di inserti dà la possibilità di variare il profilo in maniera molto considerevole.



In dotazione sono presenti 2 tipi di pad con differenti densità per assicurare una maggiore efficacia dell'adattamento.

Larghezza nominale* (La)	Altezza nominale** (H)	Codice***	Codice cover di ricambio***
da 10" (25 cm) a 20" (51 cm)	da 12" (30 cm) a 23" (58 cm)	1256-LaH-OSS	1256-LaH-OSS-C

Attenzione!

\* solo misure pari (in pollici, ovvero 10", 12", 14"...)

\*\* solo misure pari (in pollici, ovvero 10", 12", 14"...), tranne la 23" in sostituzione della 22"

\*\*\* con "La" si intende larghezza schienale in pollici e "H" la altezza schienale in pollici

# Come modificare il profilo degli schienali Spex® e SuperShape®

La caratteristica che differenzia gli schienali Spex è il sistema a tasche ed inserti (pad) incorporato nell'imbottitura dello schienale, con cui è possibile creare forme molto particolari del profilo senza bisogno di complicate modifiche su misura.

La cover si apre tramite la cerniera superiore e rimane fissata alla parte in alluminio dello schienale; a quel punto si può rimuovere l'imbottitura interna per procedere immediatamente alla modifica del profilo, spostando, aggiungendo o togliendo i pad.

Ulteriori modifiche all'angolo e al profilo possono essere effettuate utilizzando i cunei in dotazione.



Il design della cover consente all'imbottitura interna di essere rimossa dalla parte superiore, come nell'immagine.

## PROMINENZE OSSEE

Senza nemmeno modificare il profilo, lo schienale Spex presenta già una certa avvolgenza e integra uno strato di schiuma per la riduzione delle pressioni che fornisce un contatto del tronco uniforme nel caso di prominenze ossee sporgenti e lievi asimmetrie.

In evidenza lo strato di schiuma anteriore



## AVVOLGENZA

Per persone che necessitano di essere "immersi" nello schienale, sposta semplicemente i pad in modo da creare una superficie di contatto più ampia e consona alle necessità.

In evidenza lo strato di tasche con gli inserti, senza lo strato anteriore di schiuma



## ASIMMETRIA

In caso di posture asimmetriche, il profilo può essere modificato per fornire supporto/appoggio dove ce ne sia bisogno e scarico dove invece il contatto diventa affaticante/doloroso.

Le aree bianche indicano zone dove sono stati rimossi gli inserti: in tali punti rimane comunque lo strato anteriore di schiuma

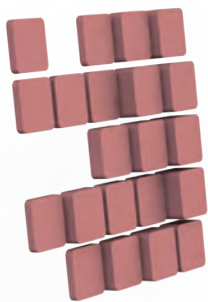

Tramite l'utilizzo degli inserti è possibile modificare il profilo dello schienale a piacimento.

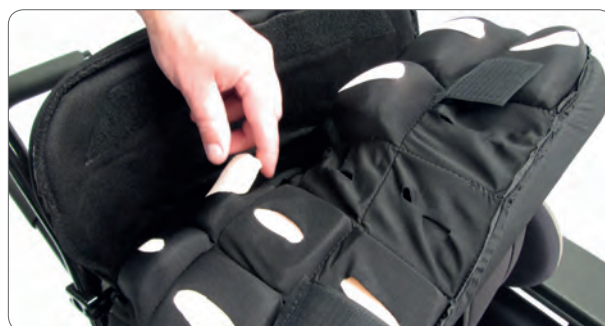

- + Aggiungi i pad dove è necessario maggiore supporto.
- Rimuovi i pad dove la schiena deve affondare di più.



Il profilo può essere modificato ogni qual volta le necessità posturali variano. Le imbottiture e i pad non si muovono, nè escono dalla sede.

## Supporti per il Capo

Fornisci un supporto adeguato al collo e alla testa in maniera semplice con i sistemi Spex. Il doppio snodo sferico consente che il poggiatesta sia orientato dove ce ne sia necessità.



### FUNZIONALE

- Poggiatesta con imbottitura morbida e cover flessibile
- Meccanismo di regolazione a sgancio rapido che previene movimenti laterali
- Viterie e attacchi particolarmente stabili nel tempo
- Nessuna barra sporgente al posteriore, per agevolare le attività del care-giver ed impedire ferimenti o contatti indesiderati
- Braccetto a collo d'oca che consente un'ulteriore regolazione, a seconda che venga posizionato in avanti o indietro
- Braccetto di misura Standard (20 cm) oppure Zoom (28 cm)
- Peso approssimativo da 1,2 a 2 kg



Poggiatesta	Taglia	Larghezza	Altezza	Codice con braccetto Standard	Codice con braccetto Zoom
Contoured	Small	285 mm	115 mm	1270-4121-000	1270-4221-000
	Large	340 mm	165 mm	1270-4122-000	1270-4222-000
Comfi	Standard	270 mm	150 mm	1270-4151-000	1270-4251-000
	Extended	270 mm	165 mm	1270-4152-000	1270-4252-000

### POGGIATESTA



#### CONTOUR

Offre un elevato supporto laterale e occipitale per persone con controllo del capo limitato.



#### COMFI

Poggiatesta con supporto pronunciato nella zona sub-occipitale per favorire il posizionamento del capo e incoraggiare l'allineamento

# Supporti Lateral Tronco

I supporti laterali per il tronco Spex offrono ampie regolazioni, confort e supporto.

Il design anatomico delle imbottiture con superficie Natural-Lateral® è stato testato per adeguarsi perfettamente alle forme del corpo. Sul lato di supporto di ogni pelotta è presente uno strato di schiuma aggiuntivo per ulteriore protezione e confort.

## ASPETTI CLINICI

- i supporti laterali modulari forniscono un ottimo controllo del tronco e al tempo stesso migliorano l'equilibrio, la postura e il confort
- è possibile applicare una correzione ad un tronco asimmetrico per favorire un migliore allineamento

## BENEFICI FUNZIONALI

- imbottitura super confortevole da sagomare sulla forma della persona
- cover rimovibili e lavabili
- le staffe sono regolabili in tutte le direzioni: altezza, larghezza, profondità e angolo laterale per potersi adeguare ad ogni necessità
- Spex ti offre creatività! Prova le differenti combinazioni di supporti
- la possibilità di montare il supporto ad altezze diverse consente di poter fornire un maggiore controllo del tronco e stabilità
- peso del supporto laterale da 150 a 450 g e della pelotta da 50 a 300 g approssimativamente

## OPZIONI

- 3 versioni disponibili di supporti: Fisso, Swing-Away o Axial
- opzioni di montaggio:
  - sui tubi schienale della carrozzina
  - staffe DeepContour
  - kit estensione per staffe DeepContour

## TECNOLOGIA BREVETTATA AXIAL®

Supporto swing-away con tecnologia brevettata Axial, che consente alla pelotta di ruotare per sostenere e/o allineare nella maniera migliore.

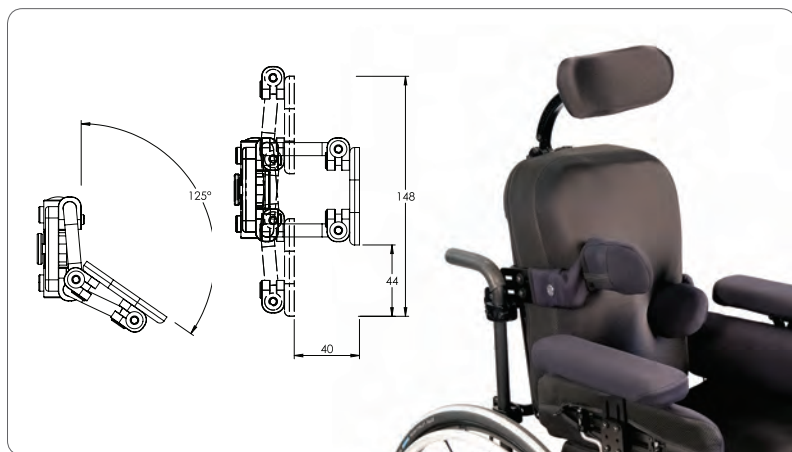

## OPZIONI



### FISSE

Regolabili in larghezza e profondità

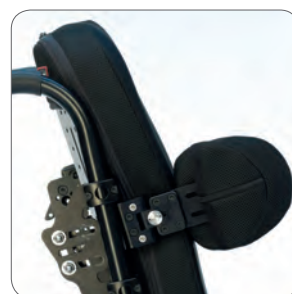

### SWING-AWAY

Regolabile in larghezza e profondità e in più la rotazione dell'asse verticale.



### AXIAL® SWING-AWAY

Regolabile in larghezza e profondità, la rotazione dell'asse verticale e dell'asse longitudinale. La tecnologia brevettata Axial consente di trovare il giusto angolo per fornire il massimo supporto.



### OPZIONE "CANE MOUNT"

Montaggio diretto sui tubi della carrozzina



Tecnologia anatomica **NATURAL-LATERAL®** per un'aderenza perfetta al corpo della persona

Un nuovo livello di confort grazie allo strato di imbottitura soft che **RIDUCE I PICCHI DI PRESSIONE**

Un range di pelotte ampio per dare il supporto richiesto per il massimo **CONFORT**

## SUPPORTI FISSI

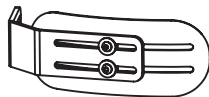

Opzioni	Regolazione di profondità	Codice
Staffa fissa	55 mm	1266-2101-100
Staffa fissa Kidz	40 mm	1266-2111-100

## SUPPORTI AXIAL

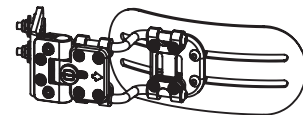

Opzioni	Codice
Staffa Axial	1266-2301-100
Staffa Axial Kidz	1266-2311-100

## SUPPORTI SWING-AWAY

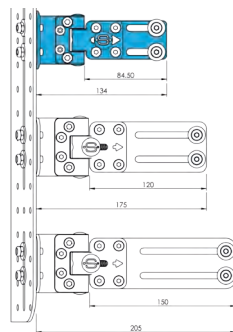
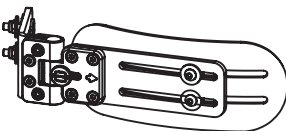

### STANDARD

Opzioni	Lungh. totale	Lungh. piatto	Codice
Staffa Swing-Away, dritta	175 mm	120 mm	1266-2201-100
Staffa Swing-Away, dritta Kidz	134 mm	85 mm	1266-2211-100
Staffa Swing-Away, dritta allungata	205 mm	150 mm	1266-2202-100

### OFFSET (PIEGA)

Quando è necessario che la pelotta rientri di più

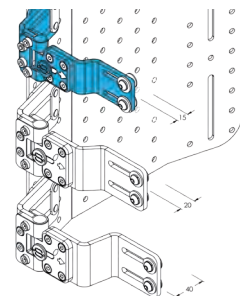

Opzioni	Offset (piega)	Codice
Staffa Swing-Away, offset	20 mm	1266-2203-100
Staffa Swing-Away, offset Kidz	15 mm	1266-2213-100
Staffa Swing-Away, offset allungata	40 mm	1266-2204-100

# Pelotte Laterali

Il design anatomico della pelotta con superficie Natural-Lateral® è stato testato per adattarsi perfettamente al corpo della persona. E' disponibile un range molto ampio di pleotte per fornire il giusto supporto.



Tipo di pelotta	Taglia	Altezza	Profondità	Codice
Stretta (Narrow)	1	95 mm	145 mm	1266-3021-400
	2	95 mm	180 mm	1266-3022-400
	3	115 mm	210 mm	1266-3023-400
	4	115 mm	240 mm	1266-3024-400
Larga (Broad)	1	105 mm	130 mm	1266-3031-400
	2	125 mm	140 mm	1266-3032-400
	3	140 mm	150 mm	1266-3033-400
	4	160 mm	155 mm	1266-3034-400
	5	195 mm	165 mm	1266-3035-400
	6	230 mm	175 mm	1266-3036-400

## VERSIONI



### STRETTA (NARROW)

Forniscono un ampio supporto anteriore per incrementare il confort e la distensione

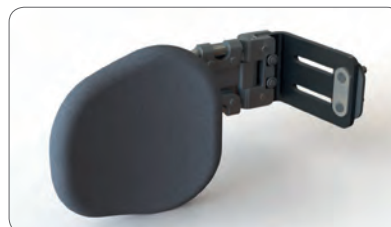

### LARGA (BROAD)

Aumentano la superficie di contatto e riduzione dei picchi di pressione



## DIMENSIONI REALI DELLE PELOTTE

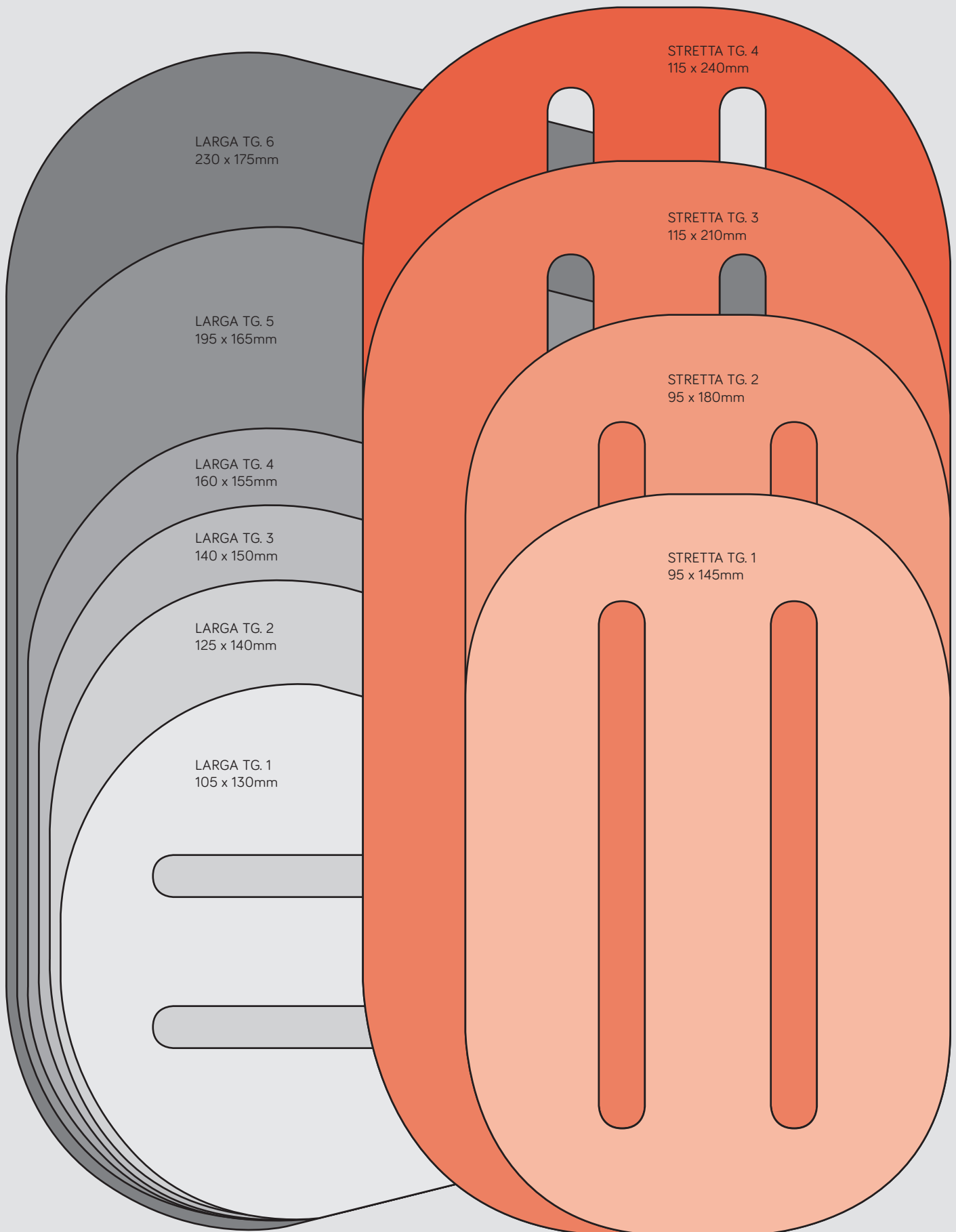

Spex fornisce gli strumenti per prendere le giuste decisioni in modo rapido, inclusa questa guida con le misure reali delle pelotte. Quando avrete deciso quale tipo di pelotta desiderate, posizionare questa pagina sul tronco della persona per capire quale sia la taglia più idonea

# Divaricatore Spex

Il divaricatore Spex è un cuneo abduttore regolabile che si può fissare sulla carrozzina. Consente di mantenere le gambe dell'utente nella posizione desiderata in maniera confortevole grazie alla morbida imbottitura, rivestita da una cover lavabile.



## ASPETTI CLINICI

- Progettato per persone che hanno problematiche varie di tono muscolare, distonie, spasticità o contratture.
- Aiuta ad allineare le teste dei femori con i rispettivi acetaboli, fornendo un'abduzione delle anche simmetrica
- L'abduzione consente di suddividere equamente il peso tra le tuberosità ischiatiche e le cosce, consentendo così una migliore distribuzione delle pressioni
- Fornisce un supporto più ampio e più stabile per il tronco e aiuta a limitare le contratture e le deformità che potrebbero interferire con la funzionalità
- In casi di displasia dell'anca e rischio di lussazioni, fornisce confort e riduce il dolore
- Non è da utilizzare per prevenire o limitare la retroversione e lo scivolamento in avanti delle pelvi, anzi deve essere distante dal pube.

## BENEFICI FUNZIONALI

- Possibilità di regolazione in profondità combinata con attacco abbattibile e rimovibile per consentire il trasferimento senza ostacoli (se non è necessario, si può fissare il divaricatore con una vite)
- Il sistema di sgancio è di facile accesso e può essere fissato al piano della seduta
- Huge height range for high profile cushions

Tipo	Taglia	Codice	A	B	C	D	E	F
Standard	1	1162-1501-000	60 mm	145 mm	95 mm	40 mm	40 mm	65 mm
"	2	1162-1502-000	60 mm	155 mm	100 mm	60 mm	50 mm	65 mm
"	3	1162-1503-000	60 mm	185 mm	105 mm	60 mm	60 mm	75 mm
Axial	1	1162-1601-000	70-140 mm	145 mm	95 mm	50-120 mm	40 mm	65 mm
"	2	1162-1602-000	70-140 mm	155 mm	100 mm	60-140 mm	50 mm	65 mm
"	3	1162-1603-000	70-160 mm	185 mm	105 mm	60-140 mm	60 mm	75 mm

## VERSIONI

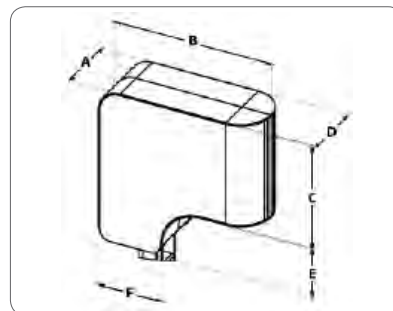

### STANDARD

Far riferimento alla tabella sottostante.

Peso indicativo da 0,8 a 1,1 kg



### AXIAL

Le immagini sovrastanti mostrano il divaricatore senza cover.

Possibilità di infinite regolazioni anche fortemente asimmetriche.

Peso indicativo a 0,95 a 1,25 kg

## spex® | Discovery™

La nostra missione è consentire ai genitori di condurre una vita dinamica, divertente e attiva, sapendo che le esigenze del figlio sono supportate nella maniera migliore, per consentirgli la migliore vita possibile!

### LA MIGLIOR POSTURA CON STILE



### VANTAGGI CLINICI

- Dispone di una superficie stabile per facilitare i normali schemi motori che sono essenziali per promuovere lo sviluppo.
- La disponibilità di accessori modulari consente di realizzare una postura che previene, accoglie o corregge le deformità scheletriche e aiuta a normalizzare il tono muscolare.
- Il sistema di postura consente di regolare la basculazione la reclinazione e l'elevazione della pedana, in modo da influire sulla pressione, favorire il confort e il rilassamento, stimolando il sistema nervoso, riducendo l'affaticamento e favorendo l'accettazione della postura desiderata.
- Il sistema di postura consente la stabilizzazione del bacino, favorisce la libertà degli arti superiori, semplificando la manipolazione di oggetti e aumentando le opportunità di apprendimento e interazione con l'ambiente circostante.



### CONFIGURAZIONE MODULARE



A seconda delle necessità del bambino, la seduta si può configurare e regolare facilmente.

### BASCULAZIONE



Il range di basculazione è 0° - 40°. Il sistema è integrato nella seduta, così, indipendentemente dalla base, è possibile mantenere l'angolazione voluta.

### RECLINAZIONE



La reclinazione è regolabile da 90° a 160°. Dispone di un design ergonomico e biomeccanico che riduce gli sforzi di taglio, per minimizzare le sollecitazioni sulla pelle del bambino.

Codice	Profondità seduta	Larghezza seduta	Lunghezza gambe	Altezza schienale	Altezza bretellaggio	Reclinazione schienale	Distanza pelotte	Basculazione	Portata massima
#2006-0010	13-30 cm	13-27 cm	14-28 cm	45-58 cm	24-39 cm	90-160°	12-25 cm	0-40°	25 kg

SPEX® - SISTEMI DI POSTURA

**spex**® | **Discovery**™

Una seduta, più applicazioni



### DIVERTIMENTO IN FAMIGLIA

#### Launcher

Scegli l'altezza desiderata con questa base Hi-Low

#2006-0012-000

#### ELEVAZIONE DELLA PEDANA

Dotata di movimento biomeccanico con centro di rotazione vicino al ginocchio. La manopola di regolazione è posizionata posteriormente per assicurare che non ci siano parti che possano ferire il bambino.

#### SCHIENALE

Lo schienale regolabile in altezza con supporti per il tronco imbottiti dà stabilità e confort. Imbottiture sacrali sono disponibili in opzione per consentire una maggiore regolazione della postura delle pelvi.

#### COVER RIMOVIBILI

Tutte le cover sono rimovibili, lavabili in lavatrice e traspiranti. Sono disponibili in opzione cover anti incontinenza.



### ESPLORIAMO

#### Verve

Una base da esterni ultra-stylish, ultra leggera

#2006-0040-000



### IMPARIAMO INSIEME

#### Lunar

Per interagire meglio con gli amici

#2006-0013-000

### RELAX E RIPOSO

#### Moon Rock

Come inserire il divertimento in posizione seduta

#2006-0014-000



## spex® | Discovery™ Base Verve

Verve ha uno stile sorprendente per esplorare gli spazi interni ed esterni. Verve è molto leggero, facile da manovrare e piegare. Il semplice e al contempo unico sistema di montaggio consente di posizionare il sistema di postura fronte marcia o fronte mamma.

### DESIGN AGILE E LEGGERO

Massima manovrabilità



Sospensioni e GOMME PIENE

URBAN STYLING AGILE a 4 ruote

ULTRA-ADATTABILE, compatta, da chiusa sta in piedi da sola

### AVANTI O INDIETRO

La seduta può essere posizionata in entrambe le direzioni!



### UNO O DUE BAMBINI

La base Verve ha in opzione un seggiolino aggiuntivo per il fratellino / sorellina, per potersi muovere con entrambi i bambini con semplicità



### FRENO SUL MANIGLIONE

Freno con leva di inserimento e pulsante di sgancio per la massima comodità. Maniglione regolabile in altezza in 6 posizioni.



### BASE DA ESTERNI VERVE

Altezza maniglione: 77 - 109cm  
 Ingombro in larghezza: 65cm  
 Lunghezza telaio: 93cm  
 Diametro ruote anteriori: 23,5cm  
 Diametro ruote posteriori: 30cm  
 Dimensioni ripiegato: L84 x W65 x H31cm  
 Peso completo: 12,5kg  
 Portata sistema di postura: 25kg  
 Portata seggiolino aggiuntivo: 15kg  
 Portata massima Verve: 55kg

### OCEAN



### CALYPSO



### MANGO



### BLACK



## Accessori

### BENEFICI

- Seggiolino per fratellino/sorellina
- Cappottina
- Seat reclines for a snoozy baby!
- Portata massima testata fino a 25kg
- Telo anti-pioggia

### COMPATTO QUANDO RIPIEGATO

Quando è ripiegato, è molto compatto. Volendo, si possono anche rimuovere le ruote posteriori per una maggiore comodità.



### CERTIFICATO PER IL TRASPORTO

Quando installato sulla base Verve, Spex Discovery è conforme alla ISO 7176-19 per il trasporto.



### PENSATO ANCHE PER I GENITORI

Il design è stato pensato per essere il più sobrio possibile, e per somigliare ai normali passeggini.



Cuscini - opzioni  
Standard e modulare



Supporti per il tronco  
Standard e a goccia



Supporti per la seduta  
Guide per le anche, per le cosce e  
divaricatore



Poggiatesta opzioni  
Supporti laterali, imbottiture  
allargate e allungate

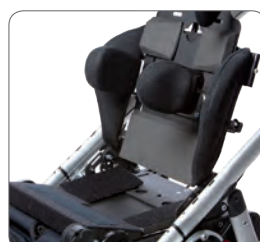

Inserti aggiuntivi  
Cunei per i trocanteri, rampa per  
le cosce



Bretellaggio per lo sterno  
Non adatto ad alimentazione via  
PEG



Bretellaggi a 5-punti  
Baby & Standard



Cinghie pelviche  
2 e 4 punti



Bretellaggi per le spalle  
A sgancio centrale, con cinghia per  
le pelvi



Stabilizzatori  
Cinghie per i piedi o le caviglie



Opzioni per la pedana  
Rampa per la dorsiflessione



Tavolino e opzioni  
Tavolino regolabile, imbottitura e  
barretta "grab rail"



Cappottina  
Montaggio sul sistema di postura  
(per consentire la rotazione)



Cover  
Anti-pioggia e anti UV



Seggiolino per fratellino /  
sorellina



## Certificato per il trasporto

### WC20

I sistemi di postura Spex sono conformi alla RESNA WC-4:2012, Sezione 20. Spex è progettato solo per telai di carrozzine che hanno superato il test di impatto frontale RESNA WC-4:2012, Sezione 19.

I sistemi Spex devono essere utilizzati su una carrozzina che abbia 4 asole per il fissaggio e gli attacchi per il fissaggio della cinghia pelvica, conformemente alla RESNA WC-4:2012, Sezione 19.

I componenti Spex che sono certificati WC20 per l'utilizzo in trasporto su veicolo adibito sono: schienali, cuscini, supporti laterali per il tronco e supporti per il capo. I sistemi di postura sono pensati per l'utilizzo frontemarcia.

Il sistema di postura è stato progettato per adattarsi ad un uso proprio delle cinghie fissate al veicolo secondo criteri di a) facilità nel posizionare le cinghie e b) il grado di appropriatezza di posizionamento che si può raggiungere.

### ISO 16840-4

I sistemi Spex sono stati concepiti per l'utilizzo con basi posturali tali per cui il sistema completo base + sistema Spex sia conforme al test ISO 7176-19.

I sistemi Spex devono essere utilizzati su basi che dispongono di punti d'attacco conformi alla normativa ISO 7176-19.

I componenti Spex certificati secondo la ISO 16840-4 per il trasporto in veicoli adibiti sono: schienali, cuscini, supporti laterali per il tronco e supporti per il capo. I sistemi di postura sono pensati per l'utilizzo frontemarcia.

Un sistema di bretellaggio e di cinture di sicurezza per la persona (WTORS) conformi alla norma ISO 10542-1 deve essere utilizzato durante il trasporto con il sistema di postura.

Quando testato in accordo con l'allegato D della ISO 16840-4, per quanto riguarda la sistemazione delle cinghie di fissaggio, i sistemi Spex hanno raggiunto un punteggio totale di 16 / 16, e un valutazione di classe A (buono).



**Nota:** schienali che sono più bassi delle spalle dell'utilizzatore non sono certificati e non sono raccomandati per l'utilizzo in veicoli adibiti

# medifab®

Prodotto da Medifab Ltd

32 Detroit Drive  
Rolleston 7675  
New Zealand

+64 3 307 9790

[solutions@medifab.com](mailto:solutions@medifab.com)

[www.spexseating.com](http://www.spexseating.com)



DISTRIBUITO DA:

Otto Bock Italia Srl  
via F. Turati 5/7  
40054 Budrio (BO)  
Tel. 051 69 24 711  
[info.italia@ottobock.com](mailto:info.italia@ottobock.com)  
[www.ottobock.it](http://www.ottobock.it)

US	REP	EC	REP
Medicapt 200 Homer Ave, Ashland MA 01721, United States Tel: +1-508-231-8842		BEO MedConsulting Berlin GmbH Helmholtzstr. 2 D-10587 Berlin, Germany Tel: +49-30-318045-30	



Spex\_Catalogue\_AU\_4-18